



KIOSCOMÁTICO

Poniendo al mundo en automático

**PROYECTO
TORNIQUETE
CUERPO
COMPLETO
PARA WC**

KIOMatic  FACTUMÁTICO 

KIOPARKING 
ecology

KIOVISIO 
Sistemas de videovigilancia

KIOEye
PLATAFORMAS DE MONITOREO

KIOAccess 

KIOTRONIC 

KIOvending 

KIOSecurity 

KIOMart 
Aplicaciones para tu negocio

KIO Energy 

KIOTOOLS 

KIOHome 

Nuestros servicios como Fabricantes

*Estacionamientos 24 horas

*Instalación personalizada

*Torniquetes de Acceso

*Desarrollo de Sistemas

*Telemetría

*Facturación electrónica

*Kioscos y Cajeros 24 horas

*Servidores remotos

*Sistemas de monitoreo

*Instalación de cámaras

*Electrónica

*Parking Guidance System

*Asesoría en Maquinas Vend.

*Sistemas de Fidelización

*Barreras Automáticas



Oficina: (55) 5368 9190



Calle 6 de octubre #15 Bis, Col. San Bartolo Atepehuacan, Del. Gustavo A. Madero, CDMX C.P. 07730



www.kioscomatic.com

Torniquete para acceso a entrada general

Torniquete de cuerpo completo bidireccional, acceso con monedero electrónico. Nuestra solución integral cumple satisfactoriamente su requerimiento de control de acceso, a cualquier entrada general que requiera un cobro desde \$1.00 peso hasta \$10 pesos, esta propuesta involucra un torniquete de la serie KTM, con monedero que permite recibir todo tipo de monedas: desde \$1.00 peso hasta 10 pesos, otorgando cambio con hasta 3 denominaciones de monedas diferentes (1 peso, 2 pesos, 5 pesos de cambio). *El tope del monedero es de \$1,310.00 pesos. De las diferentes denominaciones *Monedero inteligente

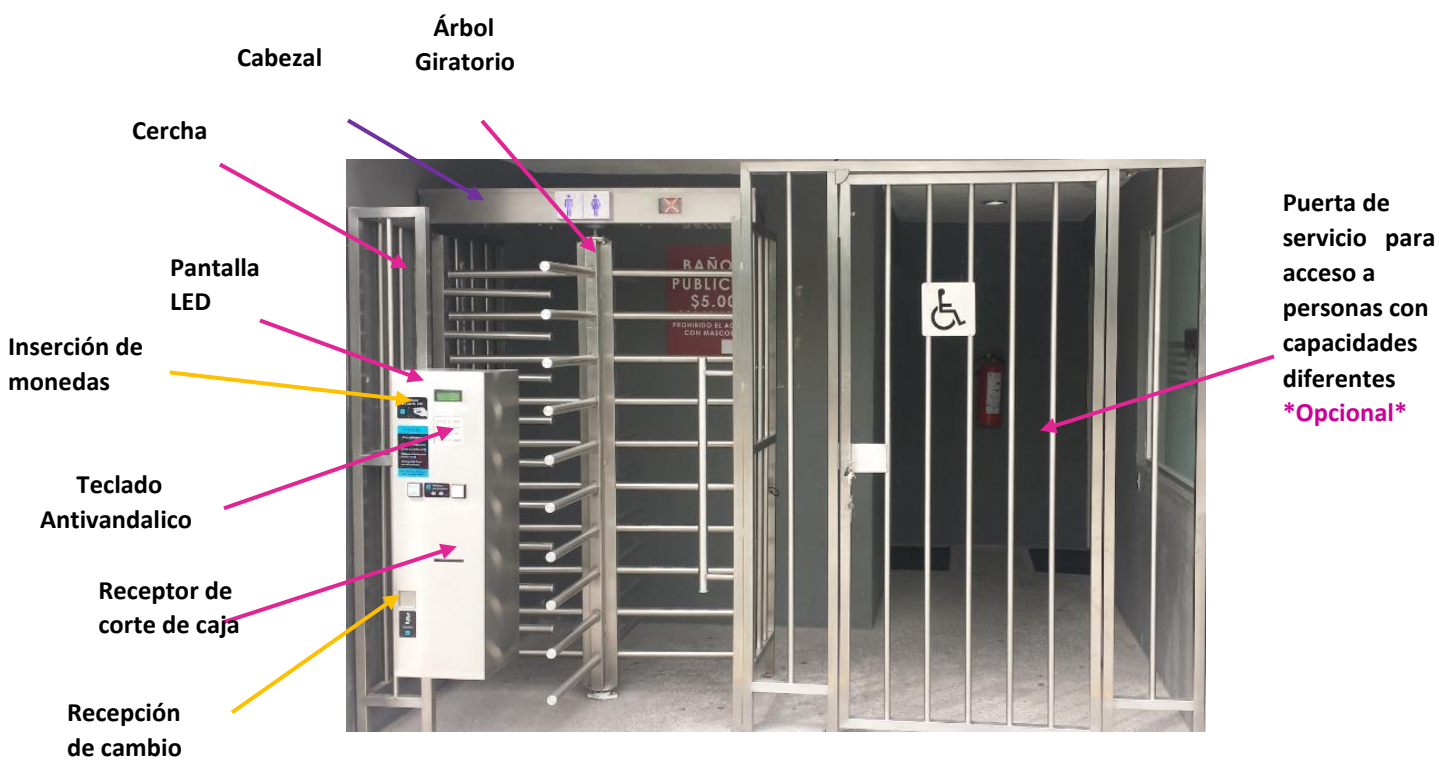

Se cuenta con un sistema único de sensor de entrada real, el cual no importa los giros que dé el árbol giratorio, no se pierde la entrada, hasta que el usuario entra realmente por el torniquete evitando con ello una posible reclamación por girar el árbol sin entrar, se puede alternar por seguridad el acceso con un sensor infrarrojo para que al pasar la persona por el acceso se corte y evite que alguien más se pase al mismo tiempo o detrás de esta y no pague dicho acceso

Especificaciones Técnicas

A continuación, se mencionan algunas de las características:

Medidas

Para la instalación se requiere una plancha nivelada de mínimo 10 cm de espesor con por lo menos 1.40 mts de ancho por 1.40 mts de largo como mínimo

Los muros que se marcan a los extremos de la puerta no son necesarios de hecho estos muros pueden ser perpendiculares a lo largo de la puerta.

Para una mejor definición de la instalación de la puerta valdría la pena nos enviaran un dibujo de planta o una fotografía para indicarles cual sería la distribución y donde se requieren las acometidas de la luz, (que tendría que ser por la parte superior techo) al centro de el árbol giratorio.

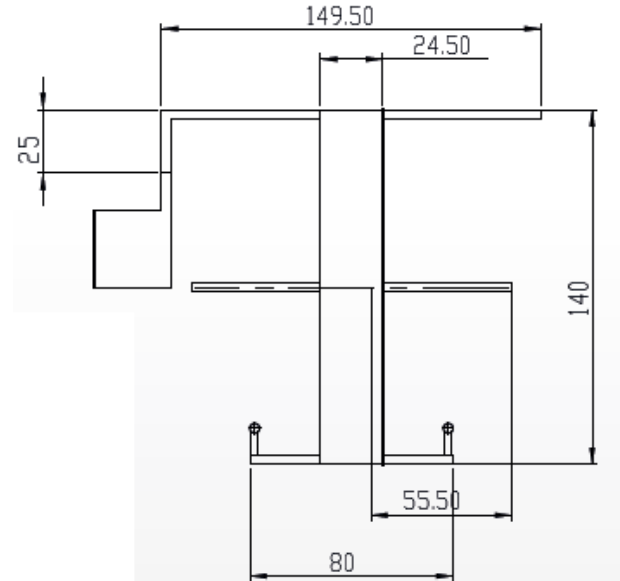

Dependiendo de las dimensiones y la distribución de su puerta es donde colocaríamos el gabinete de recolección del dinero.

Además, se requiere de un centro de carga con una pastilla de 15 Amp. 110-VCA para poder apagar o encender el equipo.



Ejemplo de toma de medidas del torniquete estándar

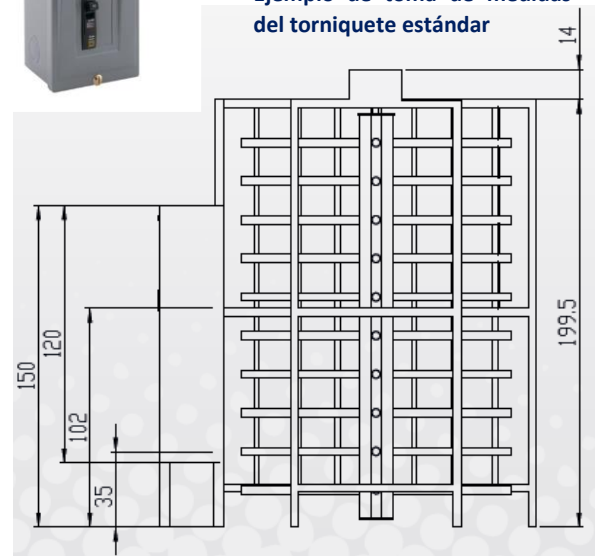

Es necesario que contenga un **NO-Break** para protección y respaldo de energía *Para evitar picos de variación y que se dañe el mecanismo del cabezal del torniquete



***Se puede realizar el torniquete a la medida que el cliente lo solicite. (Siempre y cuando se tenga el espacio suficiente para su instalación). Favor de enviar planos, medidas exactas (Se deja una holgura para anclaje, favor de preguntar), para evitar cortar in sitio o romper pared. Favor de tomar en cuenta que se sugiere a medida estándar de 1.40x1.40m para los brazos, así evitará que dos o más personas pasen a la vez, en caso de requerir de tres brazos en lugar de 4 brazos y la cercha irá más cerrada.**



Oficina: (55) 5368 9190



Calle 6 de octubre #15 Bis, Col. San Bartolo Atepehuacan, Del. Gustavo A. Madero, CDMX C.P. 07730



www.kioscomatic.com

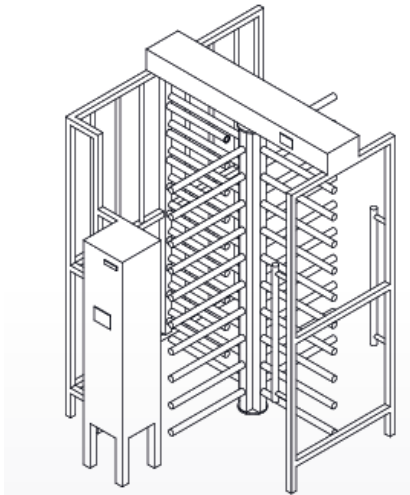

Mecánicas y físicas	
Serie	KTM
Modelo	KTM- CDA2000
Árbol giratorio	Compuesto de 4 PTR 2" de Acero Inoxidable tipo 304 cal.18 colocados a 90°, con 9 tubos horizontales diámetro 1 ½" x 65 cms. calibre 18 Acero Inoxidable tipo 304 con una distancia entre centros de 18 cms
Cerchas	Una cercha fabricada con 3 PTR 1 1/2" Acero Inoxidable tipo 304 Cal. 16 3 Soleras Cal. 10 x 2" y 8 tubos verticales diámetro 1" Acero Inoxidable tipo 304 cal18.
Cabezal	Un cabezal fabricado en Acero Inoxidable lamina calibre 14 con dimensiones 200 x 200 x 2300 mm. (la medida Depende tamaño del torniquete o torniquetes)
Eléctricas y electrónicas	
Sistema Electrónico	Tarjetas Electrónicas industriales, controladora del sistema electromecánico
Voltaje de Alimentación	Es necesaria una entrada de voltaje de 90 a 110 VAC 50/60 Hz
Consumo de Corriente	2 A
Voltaje lógico	+5 VCD y 1 A
Procesador y Controlador	MCU (Unidad de Control Multipunto)
Protección y Seguridad	<ul style="list-style-type: none"> • Salida por sistema solido transistorizado • Fusible de seguridad
Retención	Motor y tarjeta electrónica 24 VCD
Teclado antivandálico	Con 16 teclas, construcción de Acero inoxidable Antivandálico, utilizado para corte de caja y servicios adicionales.
Aceptador de Monedas	Robusto sistema de aceptación de monedas <ul style="list-style-type: none"> • Acepta todas las monedas mexicanas • Otorga cambio de hasta 4 denominaciones diferentes • Reciclado de monedas automático • Cuando los tubos llegan a su límite físico o programado, pasan a la bóveda de seguridad. • Completamente monitoreado sin posibilidades de manipulación no detectada.
Receptáculo de cambio	Sistema recolector de monedas de cambio. <ul style="list-style-type: none"> • Con puertilla anti-manipulación interna de acero-inoxidable • Agradable y cómodo al usuario para coleccionar sus monedas
Bóveda de Seguridad	Robusta Área de control de Efectivo que se envía a bóveda. <ul style="list-style-type: none"> • Con puerta independiente. • Sistema de sensor de apertura de puerta • Capacidad para almacenamiento de hasta \$40,000 mil pesos *Depende del tamaño de la bóveda (varía el costo del gabinete) • en monedas de diferente denominación.

Control visual de tráfico

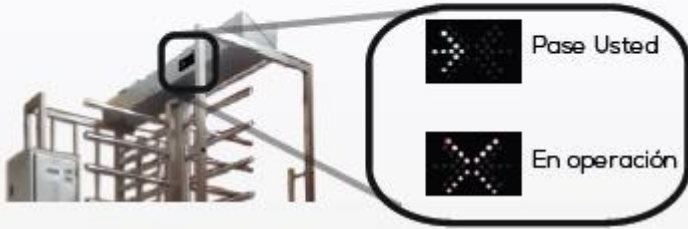

Control de Tráfico	
Control Visual de Tráfico	<p>Sistema visual con LEDs</p> <ul style="list-style-type: none"> En forma de Flechas indicando "Pase Usted" (Verde) activado al ser depositado el crédito correspondiente En forma de Tache indicando "En operación" (Rojo)
Control Auditivo de Tráfico	Alerta sonora para indicar "Pase Usted" activado al ser depositado el crédito correspondiente.
Contador externo.	Indica de manera adicional la cantidad de pulsos enviados al torniquete, para que de manera adicional y visual llevar un control de las entradas del día o desde el último corte de caja. *Opcional
Sensor Infrarrojo de Entrada	<p>Característica única en este torniquete donde el pulso no se pierde aun cuando el usuario gire N veces el torniquete después de introducir un crédito.</p> <ul style="list-style-type: none"> La entrada no se pierde aun cuando una persona salga por la misma entrada, evitando molestias al usuario. El pulso permanece aun cuando el usuario gire el torniquete múltiples veces, ya que un sensor asegura que la persona entre y así contabilizar la entrada como válida. Probado en decenas de baños del metro de la ciudad de México, y aprobado como sistema único anti-quejas y antifraudes.
OPCIONALES **NOTA.- No incluye en el torniquete para WC *Si lo requiere, favor de solicitarlo al área de ventas	
Modem de comunicación	Se integra para conocer en tiempo real la operación de su sistema mediante un portal web.
Validador de billetes	<p>Aceptador de billetes de todas las denominaciones</p> <ul style="list-style-type: none"> Programable para que acepte ciertas denominaciones Con caja de billetes incorporado Sensores Ópticos y Magnéticos para máxima seguridad Fácil incorporación.
Lectora de Tarjetas RFID	<p>Mecanismo para controlar el flujo de entradas sin monedas.</p> <ul style="list-style-type: none"> Ideal para empleados Usuarios VIP Fidelización.
Credencialización	SISTEMA DE CREDENCIALIZACION... Sistema De credencialización con toma de fotografías a los empleados o proveedores, para el control de acceso, impresión de credenciales con datos de los empleados. Registro y reportes en tiempo real en el servidor local.

***NOTA:** Este equipo se recomienda que esté bajo techo para que no se dañen las partes electrónicas, si usted requiere un torniquete para exterior, favor de informar, ya que el diseño, el material y el costo serán diferentes, se realizará otro presupuesto.

RFID LECTORES

***OPCIONALES**

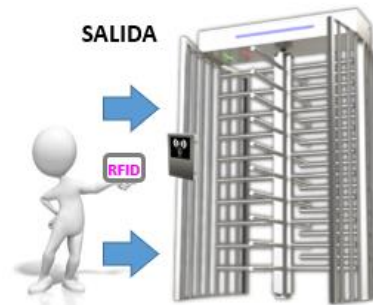
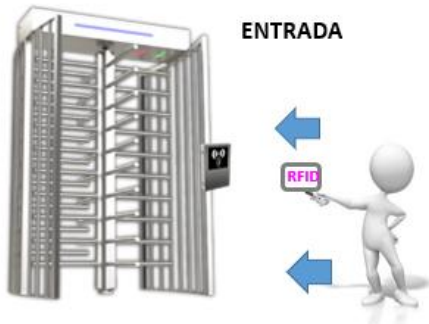
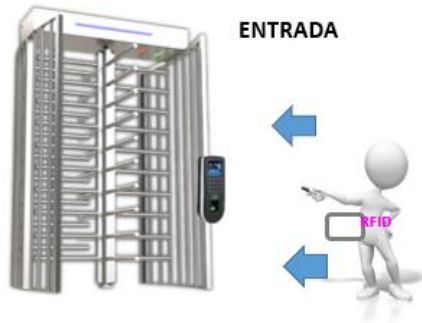

Monitoreo remoto

***Opcional**

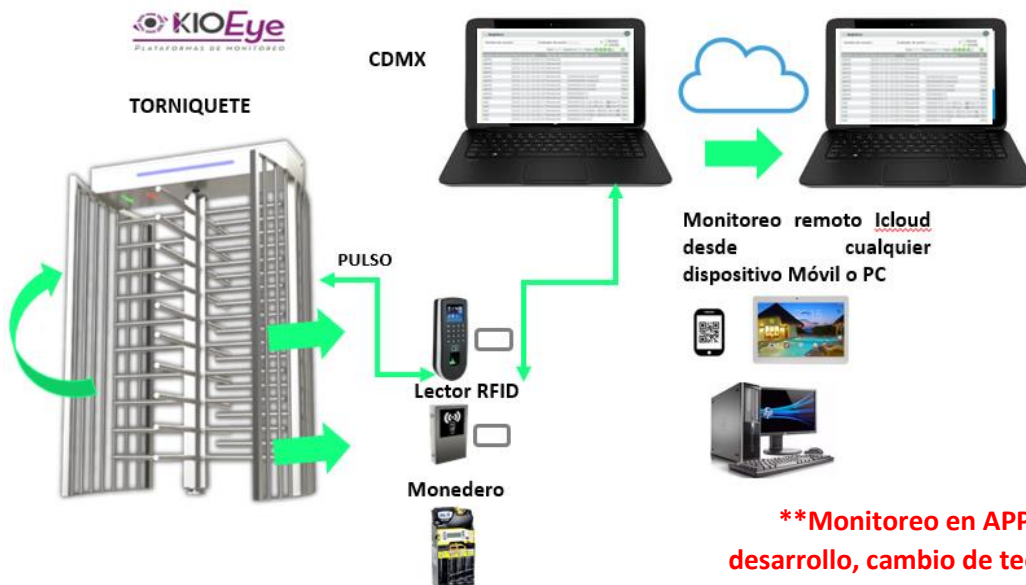

Monitoreo KioEye: *Se requiere contar con saldo en el chip que viene incluido, en otro caso informar que cuentan con internet para establecer comunicación con el modem inalámbrico que viene incluido, o comprar un plan con saldo mensual, conforme al lugar, territorio donde será instalado el torniquete, para poder obtener buena señal). *Depende de la región, lugar o territorio para mantener saldo, señal, comunicación o en su caso internet.

****Monitoreo en APP, en desarrollo, cambio de tecnología**

De 3 Brazos

***Opcionales**

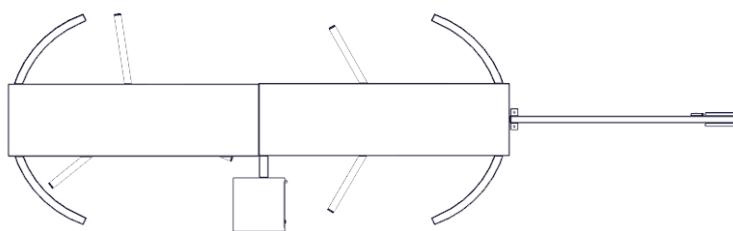
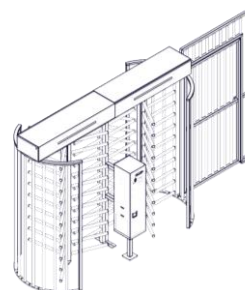
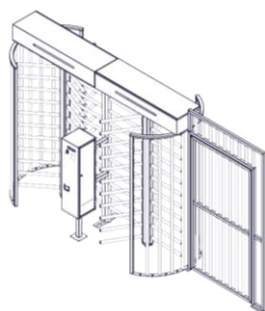
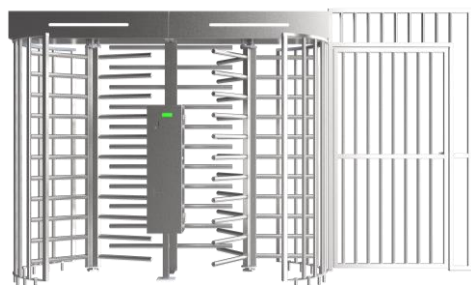

***Si lo requiere, solicítelo a la vendedora, diseñado para lugares con gran espacio.**

***OPCIONAL**

Cotización normal

Cliente: Ing. Miguel Peyro

Propuesta 1

Folio: K20190926 A-07*

*Torniquete con impresión de ticket, Cortes de caja

Fecha: 26/ Septiembre /2019

*Puerta de acceso con gabinete de cobro con impresión de ticket

CANTIDAD	CODIGO	PRODUCTO	PRECIO UNITARIO USD	IMPORTE USD
1	KVisitProy	Visita previa al lugar, a tomar medidas previas, toma de fotografías, validación de costo para la instalación. Y requerimientos a entera satisfacción del cliente (Pago de viáticos del vendedor y de un instalador *Autobús ida y vuelta) *Aplica, siempre y cuando esté de acuerdo el cliente a dicha visita y este sea fuera de la CDMX.	PDTE	PDTE
1	KTM2000-02	TORNIQUETE DE CUERPO COMPLETO con 1 entrada y 1 salida, bidireccional. con, gabinete en Acero Inoxidable al 100%. 15 AÑOS DE DURABILIDAD. Se puede realizar cortes parciales y totales de caja para evitar fugas de efectivo. *Garantía de 1 año que puede extenderse (solicitar). TORNIQUETE INCLUYE: 1. Cabezal (sistema electrónico), 2. Árbol giratorio, 3. Cerchas GABINETE DE COBRO con impresión de cortes, INCLUYE: 1. Teclado 2. Pantalla Led, 3. Monedero inteligente que da cambio. 4. Impresora 5. Componentes eléctricos *luces indicadoras del cabezal integradas rojo y verde	\$7,585.00	\$7,585.00
20	TOKENS	Incluye 20 fichas de cortesía para acceso *GRATIS para empleados o personal autorizado (Para limpieza, surtir papel y/o jabón, etc. Personal autorizado *Pases Vip)	\$0.00	\$0.00
1	KDISC	PUERTA DE SERVICIO para acceso a personas con capacidades diferentes Acero Inoxidable 100% *Incluye: Chapa electromagnética, botón de salida de emergencia, sensor de apertura. *Para colocar un gabinete de cobro.	\$1,244.00	\$1,244.00
1	KGAB-CBR	GABINETE DE COBRO Con impresión de cortes, INCLUYE: 1. Teclado 2. Pantalla Led, 3. Monedero inteligente que da cambio. 4. Impresora 5. Componentes eléctricos* Para cobro en el acceso de personas con capacidades diferentes.	\$2,339.50	\$2,339.50
1	KMO001	Flete, Instalación De Equipo, Puesta En Marcha, Capacitación, Viáticos, Traslado De Equipo *Informar domicilio exacto de la instalación del equipo. (No incluye instalación eléctrica, favor de dejar acometidas de luz en sitio, pastilla lista, etc.).	PDTE	PDTE
			SUBTOTAL	\$11,168.50
*MATERIAL OPCIONAL * Informar si lo requieren				
1	KUPS-9011	Ups reguladores, batería, no break LCD USB, 900VA/480 Wm *2 años de garantía. *Favor de leer los requerimientos de instalación. *OPCIONAL	\$260.00	\$260.00
1	KPAPHJR	Despachador de papel sencillo *OPCIONAL	\$786.00	\$786.00
1	KPAPTRM	Paquete de 6 rollos de papel térmico Para los tickets de corte *OPCIONAL	\$26.00	\$26.00
1	KIOEKKO	Pago Anual de Monitoreo remoto, es una plataforma donde podrá observar cada evento, cada operación e ingreso \$ que realice el Torniquete. El cual lo podrá observar a través de una aplicación desde cualquier dispositivo móvil. *Para obtener esa información que es a través de un modem y un chip telefónico, tendrá que recargar ya sea con un plan mensual o teniendo internet en sitio., para poder conectarse y obtener dicha información. *OPCIONAL	\$257.00	\$257.00

*Tiempo de entrega de 7 a 8 semanas con control de calidad, *A partir del pago del anticipo y colocar Orden de Compra de su empresa o negocio

PAGO DEL 70% ANTICIPO P/ FABRICACION	\$
**PAGO DEL 30% DEL EQUIPO 2 DÍAS ANTES DE LA ENTREGA	\$

PROMOCION DEL MES DE SEPTIEMBRE 10% DE DESCUENTO EN PAGO TOTAL DEL 100% DEL EQUIPO. *Aplica restricciones

Oficina: (55) 5368 9190

www.kioscomatic.com

Calle 6 de octubre #15 Bis, Col. San Bartolo Atepehuacan, Del. Gustavo A. Madero, CDMX C.P. 07730

Cotización normal

Cliente: Sergio López

Propuesta 8* **OPCION 8.1**

Folio: K20190926 A-08*

*Torniquete SIN impresión de ticket, Cortes de caja

Fecha: 26/ Septiembre /2019

*Puerta de acceso con gabinete de cobro sin impresión de ticket

CANTIDAD	CODIGO	PRODUCTO	PRECIO UNITARIO USD	IMPORTE USD
1	KVisitProy	Visita previa al lugar, a tomar medidas previas, toma de fotografías, validación de costo para la instalación. Y requerimientos a entera satisfacción del cliente (Pago de viáticos del vendedor y de un instalador *Autobús ida y vuelta) *Aplica, siempre y cuando esté de acuerdo el cliente a dicha visita.	PDTE	PDTE
1	KTM2000-03	TORNIQUETE DE CUERPO COMPLETO con 1 entrada y 1 salida, bidireccional. con, gabinete en Acero Inoxidable al 100%. 15 AÑOS DE DURABILIDAD. Garantía de 1 año que puede extenderse (solicitar). TORNIQUETE INCLUYE: 1. Cabezal (sistema electrónico), 2. Árbol giratorio, 3. Cerchas GABINETE INCLUYE: 1. Teclado 2. Pantalla Led, 3. Monedero inteligente que da cambio. 4. Componentes eléctricos Sin impresora *Luces indicadores integradas rojo y verde	\$ 6,901.50	\$ 6,901.50
20	TOKENS	Incluye 20 fichas de cortesía para acceso *GRATIS para empleados o personal autorizado (Para limpieza, surtir papel y/o jabón, etc. Personal autorizado *Pases Vip)	\$0.00	\$0.00
1	KDISC	PUERTA DE SERVICIO para acceso a personas con capacidades diferentes, (Medida de 80cm a 1.20m máximo) Acero Inoxidable 100% *Incluye: Chapa electromagnética, botón de salida de emergencia, sensor de apertura, cableado electrónico.	\$1,244.00	\$1,244.00
1	KGAB-CBR	GABINETE DE COBRO, INCLUYE: 1. Teclado 2. Pantalla Led, 3. Monedero inteligente que da cambio. 4. Componentes eléctricos* Para cobro en el acceso de personas con capacidades diferentes, sin impresora.	\$2,009.50	\$2,009.50
1	KMO001	Flete, Instalación De Equipo, Puesta En Marcha, Capacitación, Viáticos, Traslado De Equipo *Informar domicilio de la instalación del equipo. (No incluye instalación eléctrica, favor de dejar acometidas de luz en sitio, pastilla lista, etc.). Enviar plano y fotografías del lugar	PDTE	PDTE
			SUBTOTAL	\$10,155.00
		*MATERIAL OPCIONAL * Informar si lo requieren		
1	KUPS-9011	Ups reguladores, batería, no break LCD USB, 900VA/480 Wm *2 años de garantía. *Favor de leer los requerimientos de instalación. *OPCIONAL	\$260.00	\$260.00
1	KPAPHJR	Despachador de papel *OPCIONAL	\$786.00	\$786.00
1	KMATCERK	Material para cercar el área en Acero 100% Inoxidable (Dependiendo del tamaño del área a cubrir) *OPCIONAL	PDTE	PDTE
1	KIOEKKO	Pago Anual de Monitoreo remoto, es una plataforma donde podrá observar cada evento, cada operación e ingreso \$ que realice el Torniquete. El cual lo podrá observar a través de una aplicación desde cualquier dispositivo móvil. *Para obtener esa información que es a través de un modem y un chip telefónico, tendrá que recargar ya sea con un plan mensual o teniendo internet en sitio., para poder conectarse y obtener dicha información. *OPCIONAL	\$257.00	\$257.00

*Tiempo de entrega de 7 a 8 semanas con control de calidad, *A partir del pago del anticipo y colocar Orden de Compra de su empresa o negocio

PAGO DEL 70% ANTICIPO P/ FABRICACION	\$
**PAGO DEL 30% DEL EQUIPO 2 DÍAS ANTES DE LA ENTREGA	\$



Oficina: (55) 5368 9190



www.kioscomatic.com



Calle 6 de octubre #15 Bis, Col. San Bartolo Atepehuacan, Del. Gustavo A. Madero, CDMX C.P. 07730

PROMOCION DEL MES DE SEPTIEMBRE 10% DE DESCUENTO EN PAGO TOTAL DEL 100% DEL EQUIPO. *Aplica restricciones

TERMINOS Y CONDICIONES

1. **Quando el pago del equipo** se realice en Moneda Nacional deberá de utilizar el tipo de cambio del día de la transacción. Publicado en el Diario Oficial de la Federación (<http://dof.gob.mx/indicadores.php>). *Nota: El precio viene manejado en dólares. El día del depósito se gestionará el tipo de cambio. La Factura fiscal se podrá realizar hasta que se refleje el deposito correspondiente, no se podrá antes. *El precio del pago de la factura total o las parcialidades, será tomado al tipo de cambio que se realizó el pago anticipo.
2. **El Impuesto al Valor Agregado (I.V.A)** no viene incluido en el precio que se le otorgo (Se agregará al momento de realizar la factura)
3. **Para la realización de la factura**, favor de enviar sus datos fiscales, método de pago y uso de CFDI.
4. **El pago** se realizará a la cuenta mencionada en la propuesta económica: **Santander o Bancomer** en pesos o dólares. (Favor de mencionar con la vendedora como realizara su pago si en pesos mexicanos o en dólares), En cuanto quede realizado el depósito o transferencia, favor de enviar de inmediato el comprobante de pago al correo del vendedor (a).
5. **Se requiere del pago de anticipo del 70%** para la compra del material y la fabricación de este, **el 30% restante** se realizará dos días antes de la entrega del equipo. Si no se cuenta con la factura finiquito y no hay un depósito de este, no se podrá hacer entrega de ninguno de los equipos adquiridos.
6. **Los descuentos autorizados** serán válidos siempre y cuando se pague el **70% de anticipo** y el 30% 2 días antes de la entrega con la factura finiquito, de otra forma, no se harán válidos dichos descuentos (En caso de tener autorizados dichos descuentos)
7. **FORMA DE PAGO: PRODUCTOS COMPRADOS CON PROVEEDOR**
Se tiene que liquidar al 100% para colocar la Orden de compra (En artículos de línea o que son de tiempo de entrega **menor a 1 semana**), Si requiere factura:
Necesitamos: El pago completo (100%) reflejado ante el banco correspondiente, ya que las compras con proveedor hay que pagarlas de inmediato, para la adquisición de las mercancías o equipos.
8. **Para todo inicio de proyecto debe de haber una Autorización previa por correo, una notificación de aceptación y una cotización final y por correo, una Orden de Compra y un anticipo (El establecido o acordado con el cliente)**, si sólo hay una de las tres partes requeridas o dos, no se podrá llevar a cabo el inicio de ningún proyecto. Ni se podrá llevar a cabo la orden de fabricación, para comenzar a contabilizar las semanas sugeridas del proyecto.
9. **Los precios están sujetos a cambio, sin previo aviso.** Si hubo una cotización previa se actualizará, ya que el alza de la cotización se deberá al tipo de cambio del dólar. Así como también en su momento pudo ser una oferta. Todo dependerá del momento en el que se realice la compra correspondiente.
10. **Antes de la entrega del equipo, éste deberá de estar finiquitado (1 ó 2 días antes)**, y presentar el comprobante de pago o depósito realizado, así como la factura Finiquito, de otra forma no podrá ser entregado o enviado el equipo al cliente (Si es que es envío). *Gastos de envío se cotiza por separado, no incluye gastos de envío, pueden ser por cobrar o pagarlos a alguna de las cuentas de Kioscomático.
11. **Si el cliente NO recoge su equipo**, la primera semana, se tomarán las medidas correspondientes. **Por cada día** que pase se le cobrará un **2% más de toda la venta en general de este.** (por la renta del espacio que ocupa dicho equipo).
12. **Al término del proyecto:** El equipo pasó por el área de control de calidad y el cliente no ha liquidado la parte del finiquito (sólo contará con 2 semanas para el pago de este, o se cobrará un **porcentaje del 2%** por cada día que pase y no lo pague) el equipo no podrá estar más tiempo y se sumará al finiquito para poder hacer entrega de este.
13. **Se enviarán videos, fotografías de los equipos durante el proceso de armado, integración y pruebas de este.** Para informar de los avances de los equipos. Cuando se estén realizando las pruebas de control de calidad, si el cliente prefiere puede venir a la empresa y visualizar que su producto funcione como él lo requirió. Para confirmar y validar el avance y que pueda finiquitar dicho equipo antes de ser entregado. Ya que si no hay pago finiquito, los equipos no podrán ser entregados.
14. **El costo de los viáticos** depende del Domicilio exacto del lugar y del proyecto, cantidad de equipos a instalar *Aplica en proyectos fuera de la CDMX y área metropolitana.
15. **Para la realización de mantenimiento**, hacer válida la garantía y reparaciones a futuro, el cliente costeara los viáticos del personal técnico, en caso de requerir una visita *Aplica para clientes fuera de la CDMX y área metropolitana.
16. **El cliente requiere de una visita por parte de nuestro personal donde se realizará la toma de medidas en sitio**, (Solo así se podrá llevar acabo la cotización) Así se dará la propuesta económica correspondiente. En caso de no contar con un plano (o aun contando con el mismo), el cliente pagará los viáticos. *Aplica en proyectos fuera de la CDMX y área metropolitana. *

Requisitos de instalación de los equipos.

1. **Se requiere de un plano o medidas exactas** para colocar los equipos, en caso de no ser así y al momento de la instalación no coinciden las medidas con el plano enviado o medidas, será responsabilidad del cliente los costos adicionales que se



Oficina: (55) 5368 9190



Calle 6 de octubre #15 Bis, Col. San Bartolo Atepehuacan, Del. Gustavo A. Madero, CDMX C.P. 07730



www.kioscomatic.com

necesiten para modificar los productos a la medida correspondiente. *Si no cuenta con planos o medidas, se podrá enviar al personal a realizar la toma de medidas a visitar el lugar y revisar lo necesario, para validar que se ocupa y cuanto material o equipo eléctrico y otros, para la instalación de los equipos.

2. **Contar con energía eléctrica regulada de 110 a 120 Vcd a 2 Amperes** (Dejar listas las acometidas de luz y conexiones listas para la instalación de los equipos). *Por lo regular una pastilla para cada equipo.
3. **Se requiere de un No-break, o UPS** para mantener la energía eléctrica regulada y evitar picos de variación para todos los equipos en conjunto o para cada uno de estos. *Se sugiere un UPS de gran capacidad para la protección de los equipos.

OPCIONAL:

Si contrata un instalador diferente al nuestro, para realizar la instalación de luz correspondiente, necesitará hacerlo de forma correcta. (O de lo contrario no podremos conectar y poner en marcha nuestros equipos) *Si requiere que nuestro equipo lo realice, favor de informar y cotizar (Es necesario una visita previa al lugar y el pago de los viáticos, en caso de ser fuera de la CDMX).

Cuando el cliente autoriza la instalación de los productos sin tener regulada la energía eléctrica correspondiente, se podrá colocar el equipo, sin embargo, nosotros no nos hacemos responsables de los daños y perjuicios que se ocasionen al equipo. Ya que el cliente previamente autorizó que colocáramos el equipo, bajo su supervisión.

Nota: Deberá de tomar en cuenta que el equipo ya fue previamente diseñado y fabricado en un tiempo determinado y estipulado, por lo tanto, si sufre daños por causas de mala instalación eléctrica, se volverá a realizar como equipo nuevo, teniendo que pagarlo, y se comprometerá a esperar el tiempo que sea necesario como si fuese un equipo nuevo.

Cabe mencionar, que si sólo sufren daños las tarjetas o algunas partes del equipo, de igual forma, se validará con los expertos y se cobrarán dichas piezas, ya que no entrarán en garantía.

4. Tener disponible al personal al término de la instalación, para la entrega del equipo y la capacitación de este.
5. Tener piso firme o posibilidad de anclaje *Concreto para ser específico (para las barreras y sus lazos magnéticos)
6. No se realizan trabajos en obra civil, obra negra, arcilla, arena, chapopote, tapanco, etc. El piso tiene que ser firme
7. La instalación cotizada NO incluye obra arquitectónica, obra civil, ni adaptaciones, tuberías, cableados, ni instalación eléctrica. *Si la requiere, favor de solicitarla, para ello es necesario contar con planos o visita previa al lugar, con el pago de los viáticos si el lugar a instalar es fuera de la CDMX
8. Si requiere instalación eléctrica, favor de informar, para realizar una visita previa y cotizar material, montaje y mano de obra de esta.
9. Se requiere instalación eléctrica nueva, para mayor durabilidad y garantía en cada uno de los equipos, si no la tiene y la requiere favor de solicitar la cotización al vendedor, para que se la realicen, o si lo prefiere con su electricista de confianza y que deje listo como se requiere 110 a 120 Vcd a 2 Amperes, Una pastilla por cada equipo a instalar, verificar que no estén colgados de la luz de un poste directamente, que no haya picos de variación y adquirir un buen regulador o UPS, para protección a los equipos.
10. El alcance de la instalación cotizada consiste en el marcaje de los equipos en sitio, montaje, programación, sincronización y configuración de los equipos de **KioParking o KioAcces**. Los pulsos secos para el funcionamiento de los equipos deberán de ser proporcionados por el integrador responsable del sistema de control de acceso (En caso de que los lleve y no se hayan adquirido con nosotros). El servicio de instalación no incluye maniobras. El equipo deberá estar en la zona de instalación para poder ser colocado y el personal para capacitarse de igual forma.
11. Los cajeros o kioscos de pago no son para intemperie, deben de estar bajo techo (Por las partes electrónicas). Si los requiere para exterior, favor de informar. Si no, no se hará válida la garantía en caso de sufrir daño alguno ya sea a los biométricos o equipo como tal.
12. Se requiere que estén bajo techo o toldo los cajeros o torniquetes. *A excepción de que requieran, los equipos para exterior tendrán un costo diferente para la protección de estos.
13. En caso de adquirir los productos y que indiquen que ya tienen lista la instalación eléctrica, de red y/o fibra óptica, se realizará una visita previa al lugar, (El cliente pagará los viáticos de dicha visita), para poder revisar que todo esté correctamente instalada y a 110 Vcd, en caso contrario a lo mencionado, aunque tengan la urgencia de instalar y entregar, no podrán ser conectados ni se podrán poner en marcha los equipos. No hay negociación alguna para la colocación, conexión e instalación de estos si no cuentan con la electricidad regulada.
14. En caso de requerir **Soporte Técnico vía telefónica o físico, así como mantenimiento y limpieza de los equipos mensualmente** se cobra el servicio por separado, si lo requiere, favor de solicitarlo al personal de ventas para la cotización del mismo. (Visitas al lugar para los mantenimientos, no incluyen viáticos, esto aplica dentro y fuera de la CDMX). Puede adquirir servicio con promoción Anual.

CANCELACIONES: En caso de requerir cancelación, se le cobrará un porcentaje del **20%** en la devolución de su pago, siempre y cuando sea con previa autorización de la dirección de la Empresa. (Esto se podrá realizar única y exclusivamente en la **primera semana** después



Oficina: (55) 5368 9190



Calle 6 de octubre #15 Bis, Col. San Bartolo Atepehuacan, Del. Gustavo A. Madero, CDMX C.P. 07730



www.kioscomatic.com

de realizar el pago de anticipo, posteriormente no Aplica por los gastos realizados por la compra del material, ya que cada proyecto es diferente).

DEVOLUCIONES: Una vez adquirido los equipos y haber realizado el pago del Anticipo (Sea el pago del 70,80,90, etc.) o la compra en su totalidad de estos al 100%, **"No habrá devoluciones de efectivo"**, por ningún motivo, debido a que ya hubo una compra previa de material del equipo o proyecto solicitado, para la fabricación de este, desarrollo, mano de obra, etc. En todo caso se realizará una **Nota de crédito**, por la compra de otro producto de nuestra marca o empresa Kioscomático y Soluciones S. A. de C.V. y bajo autorización previa de la Dirección de la empresa y por escrito.

GARANTÍA: 12 meses a partir de la fecha de entrega de los equipos. *Aplica restricciones (Las especificaciones y restricciones están escritas en las pólizas de garantía que se le entregan al cliente).

TIEMPO DE ENTREGA 8 a 9 Semanas aproximadamente (Fabricación y pruebas) *Puede ser menor el tiempo, a partir de recibir la orden de compra y pago de anticipo. *Siempre y cuando el material esté disponible o en inventario, se dará fecha Por confirmar en fábrica, este tiempo al recibir la orden de compra correspondiente. + 1 Semana de Control de calidad. (PRUEBAS). Se agendará la entrega conforme a proyectos *Aplica restricciones (Puede ser menor el tiempo de entrega, también depende de sus pagos puntuales).

****Restricciones de Entregas de equipos.**

1. Prototipo (4 a 5 meses aprox.), dependiendo desarrollo del proyecto y del software para el funcionamiento de los equipos y del diseño de este. *Si llevan un material con el cual no se ha trabajado, puede ser mayor el tiempo de fabricación y entrega.
2. Productos Básicos y de lista, con software desarrollado. 2 a 3 meses aprox., (Puede ser menor el tiempo).
3. Se revisa la agenda de los proyectos que están en proceso de fabricación y/o entrega, para dar fecha estimada de entrega de estos con una semana más de control de calidad. (Por si el personal técnico se encuentra en campo u otras visitas ya agendadas con anticipación)
4. Diseños hechos a la medida del cliente, por ser prototipos, puede llevar de 2 a 3 semanas más en el diseño (depende la complejidad) y se cobrará el mismo y se firmará un documento antes de mostrar el diseño finalizado, con el compromiso de compra y/o derechos de autor.

Su pago se realizará en cualquiera de las cuentas bancarias siguientes

Banco	Tipo de Cuenta	No. De Cuenta	Detalles	Pesos o Dólares
BBVA BANCOMER	CLABE	012180001934437287	KIOSCOMATICO Y SOLUCIONES S.A DE C.V.	0193443728 pesos
SANTANDER	CLABE	014180655032013766	KIOSCOMATICO Y SOLUCIONES S.A DE C.V.	65503201376 pesos
SANTANDER	CLABE	014180825005634902	KIOSCOMATICO Y SOLUCIONES S.A DE C.V.	82500563490 USD SUC 0031

Atentamente:

Lic. Teresa Galván Vargas

Gerente Comercial de Ventas

Email: teresa.galvan@kioscomatico.com.mx

Email: tere.galvan@kioscomatico.com

Tel Oficina: 01(55)5368 6176 Cel Oficina: 044(55) 7109 0326



Oficina: (55) 5368 9190



Calle 6 de octubre #15 Bis, Col. San Bartolo Atepehuacan, Del. Gustavo A. Madero, CDMX C.P. 07730



www.kioscomatic.com